

KURULUM

1

Cihazın Bağlanması

Not Lütfen router ayarları için yalnızca kablolu ağ bağlantısını kullanınız.

1 Eğer kullanmakta olduğunuz bir modem varsa, lütfen bağlantısını kesiniz, Modem router mevcut cihazınızın yerini alacaktır.

2 Bilgisayarınızı, bir Ethernet kablosuyla Router üzerindeki etiketli Portlardan birine bağlayınız.

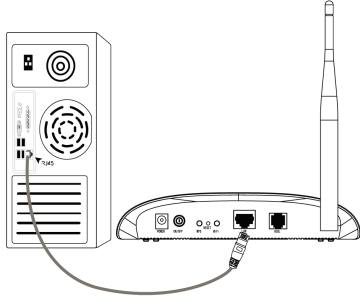

3 Bir telefon kablosu kullanarak Splitteri duvar jakına bağlayınız, ardından diğer bir kablo ile Routerınızın LINE portunu ve Splitterin MODEM portunu birbirine bağlayınız, yine diğer bir kablo ile Splitterin PHONE portunu da telefona bağlayınız.

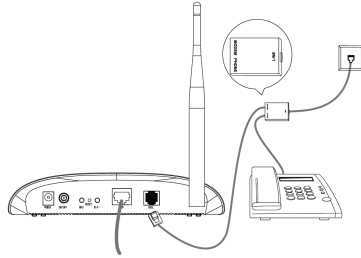

Not Eğer telefon ihtiyacı yoksa duvar jakına Routerınızın LINE portunu direkt olarak bağlayınız.

- 4 Birlikte gelen Güç Adaptörünü Routerinizin arkasındaki Güç girişine ve diğer ucunu da standart bir elektrik prizine bağlayınız.

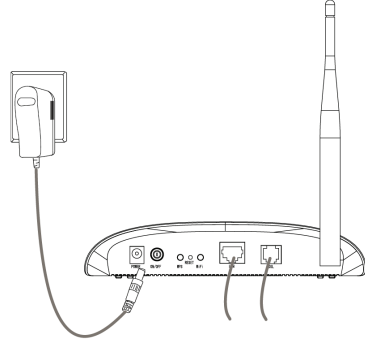

- 5 Tüm ağ cihazlarınızı açınız ve Routerin üzerindeki LEDlerin aşağıdaki diyagramda gösterildiği gibi normal bir biçimde yanıp yanmadığını kontrol ediniz.

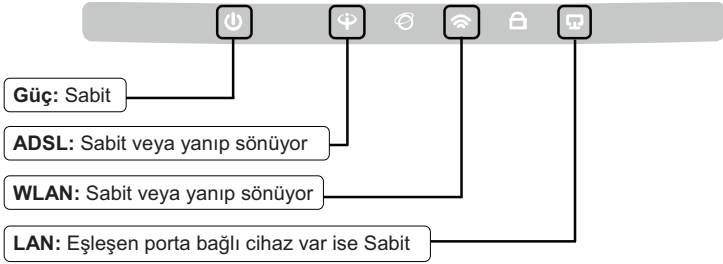

Not Eğer LEDler doğru bir biçimde yanmıyorsa, lütfen tüm kablo soketlerinin (güç adaptörü, telefon hattı ve Ethernet kablosu) cihazınızla düzgün bir şekilde bağlı olduğunu kontrol ediniz. Telefon hattı doğru bağlandığı halde, ADSL LEDi yanıp söndükten sonra hiç bir şekilde yanmıyorsa, internet bağlantınızın etkin olup olmadığını öğrenmek için ISP'niz ile bağlantıya geçiniz.

2

Cihazın Yapılandırılması

Not TP-LINK; cihaz ayarları için Windows İşletim Sistemine sahip kullanıcıların, Ürün CD'si ile kurulum yapmalarını tavsiye etmektedir. Ürün CD'sini çalıştırmayan Mac OS\Linux\Windows\Android\iOS kullanıcıları, Web Tabanlı Hızlı Kurulum Sihirbazını kullanarak cihaz ayarlarını yapmak için **Ekler** bölümüne bakabilir.

CD'yi Kullanınız

- 1 Birlikte verilen CD'yi CD-ROM sürücünüze yerleştirin.

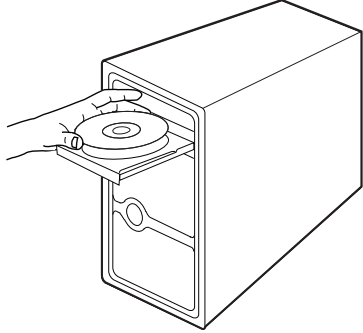

- 2 Kurulum Sihirbazı bilgisayar ekranınızda otomatik olarak açılacaktır.

Ürün modelinizi seçin ve **Kurulumu Başlat**'a tıklayın.



Ardından, bir flash video açılacak ve cihazlarınızı nasıl bağlayacağınızı gösterecektir. Bu adımdan sonra, **Kolay Kurulum Yardımcısı** başlayacaktır.

İLERİ'a tıklayın ve yapılandırmayı tamamlamaya kadar talimatları adım adım izleyin.

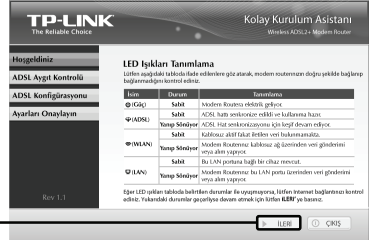

Şimdi yapılandırma tamamlandı. Lütfen **Adım 3** 'deki **“İnternet Bağlantısını Sınama”**ya geçin.

3

İnternet Bağlantısını Sınama

Modem Routerinizin temel ayarları tamamlanmıştır. Web tarayıcınızı açarak, bağlantınızı kontrol etmek üzere birkaç web sayfasına giriş deneyiniz, örneğin:

<http://www.tp-link.com>
<http://www.google.com>

Eğer yukarıda belirtilen web sayfaları erişilebiliyorsa, bu Routerinizin başarılı bir şekilde yapılandırıldığını gösterir, artık İnternetin keyfini çıkartabilirsiniz. Eğer web sayfaları erişilemiyorsa lütfen **T4**'e göz atın. (**Sorun Giderme** kılavuzunda **İnternete erişemiyorsam ne yapmalıyım?** Bölümü).

Not Gelişmiş ayarlar hakkında bilgi almak için, Ürün CD'sinde bulunan Kullanım Kılavuzuna bakınız.

Not Yukarıdaki yapılandırmaların sadece bir kez ayarlanmaları gerekir. Eğer yerel ağınızdaki (LAN) diğer bilgisayarların da İnternete erişmesini istiyorsanız, istediğiniz bilgisayarı doğrudan ADSL Routera bağlayınız. Eğer eklediğiniz bilgisayar internete bağlanıyorsa, lütfen o bilgisayar **T3**'e bakarak ayarlayınız. (**Sorun Giderme** kılavuzundaki **Web tabanlı yapılandırma sayfasına erişemiyorsam ne yapmalıyım?** bölümü.)

Sorun Giderme

T1. Routerın yapılandırmasını nasıl fabrika varsayılan ayarlarına geri alabilirim?

Modem Routerınız açık iken iğne veya benzeri bir cihaz ile arka paneldeki **RESET** düğmesine 8-10 saniye arası basılı tutunuz.

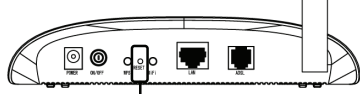

8-10 saniye boyunca basınız.

Not Router sıfırlandığında, mevcut yapılandırma ayarları kaybolacak ve Routerı yeniden yapılandırmanız gerekecektir.

T2. Parolamı bilmiyorsam ya da unuttuysam ne yapmalıyım?

- 1) Routerın yapılandırmasını yeniden fabrika varsayılan ayarlarına getiriniz. Bunu nasıl yapacağınızı bilmiyorsanız, lütfen **T1** bölümüne göz atınız.
- 2) Varsayılan kullanıcı adı ve parolasını giriniz: **admin, admin**.
- 3) QIG'nin önceki adımlarındaki talimatları takip ederek Routerı bir kez daha yapılandırmaya çalışınız.

T3. Web tabanlı yapılandırma sayfasına giremiyorsam ne yapabilirim?

- 1) Bilgisayarınızın IP Adresini yapılandırınız.

Windows 7 OS için

Başlat > Denetim Masası'na gidiniz, yandaki sayfayı göreceksiniz.

Ağ durumunu ve görevlerini görüntüle'ye basınız.

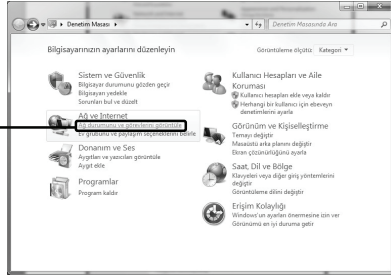

**Bağdaştırıcı ayarlarını
değiştirin'e** basınız.

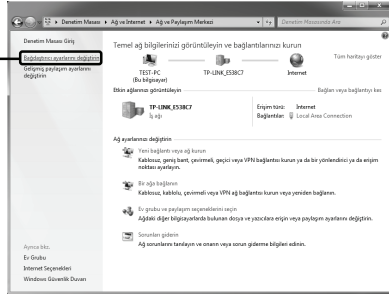

Local Area Connection'na
sağ click yapınız.

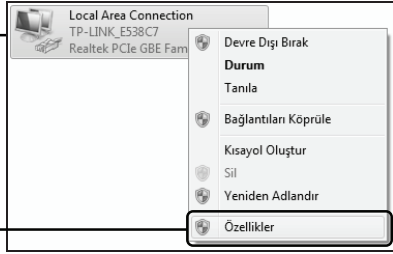

Özellikler'e basınız.

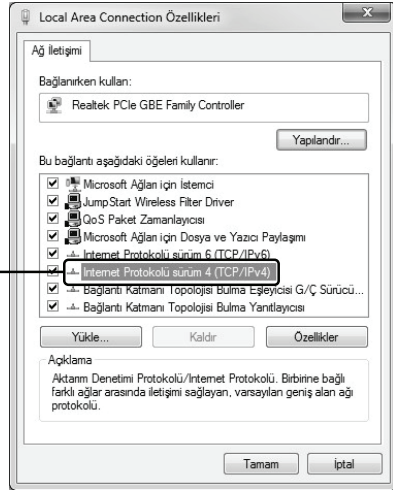

**Internet Protokolü Sürüm 4
(TCP/IPv4)** 'e çift tıklayınız.

Otomatik olarak bir IP adresi al seçimini yapınız.

DNS sunucu adresini otomatik olarak al seçimini yapınız.

Tamam'a basınız.

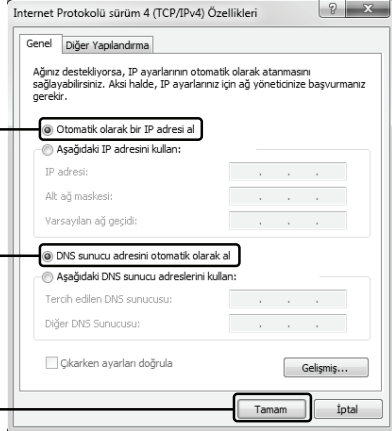

Windows Vista OS için

Başlat > Ayarlar > Denetim Masası'na gidiniz, yandaki sayfayı göreceksiniz.

Ağ durumu ve görevlerini görüntüle'ye basınız.

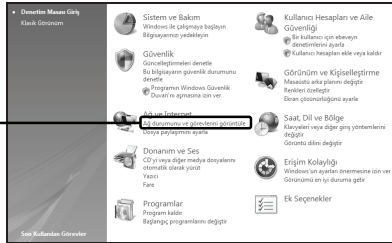

Durumu görüntüle'ye basınız.

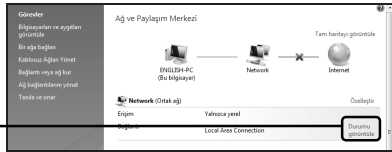

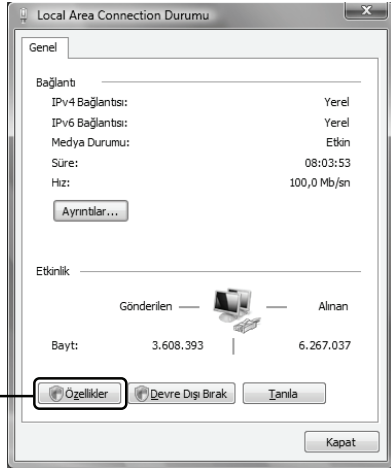

Özellikler'e tıklayınız.

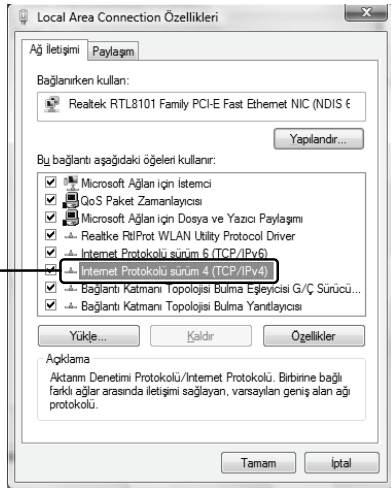

Internet Protokolü Sürüm 4 (TCP/IPv4) 'e çift tıklayınız.

Otomatik olarak bir IP adresi al seçeneğine tıklayınız.

DNS sunucu adresini otomatik olarak al seçeneğine tıklayınız.

Tamam'a basınız.

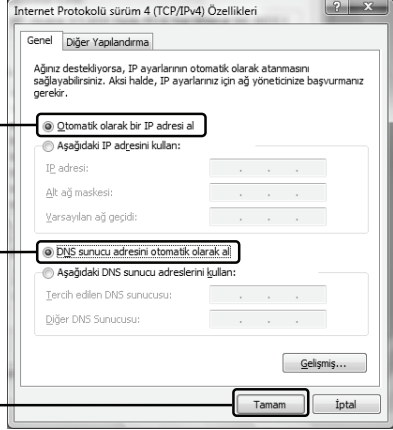

Windows XP OS için

Başlat > Denetim Masası'na gidiniz, yandaki sayfayı göreceksiniz.

Ağ ve İnternet Bağlantıları'na tıklayınız.



Ağ Bağlantıları'na
tıklayınız.

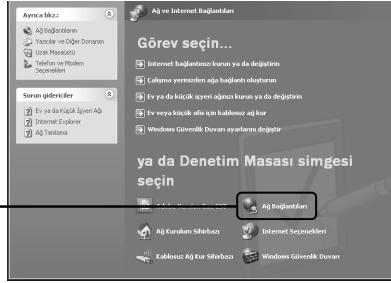

Local Area Connection'na
sağ tıklayınız.

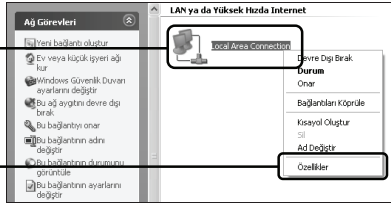

Özellikler'e tıklayınız.

İnternet Protocol (TCP/IP)
çift tıklayınız.

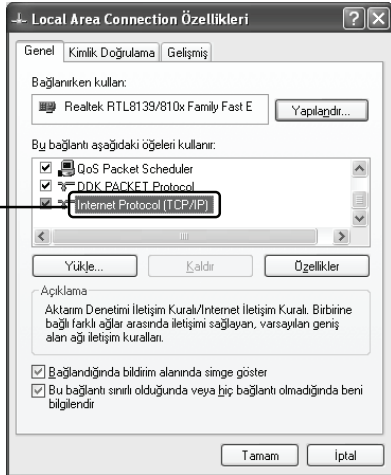

Otomatik olarak bir IP adresi al seçimini yapınız.

DNS sunucu adresini otomatik olarak al seçimini yapınız.

Tamam'a tıklayınız.

Internet Protocol (TCP/IP) Özellikleri

Genel Diğer Yapılandırma

Ağınız destekliyorsa, IP ayarlarının otomatik olarak atanmasını sağlayabilirsiniz. Aksi halde, IP ayarlarınız için ağ yöneticinize başvurmanız gerekir.

Otomatik olarak bir IP adresi al

Aşağıdaki IP adresini kullan:

IP adresi: []

Ağ maskesi: []

Varsayılan ağ geçidi: []

DNS sunucu adresini otomatik olarak al

Aşağıdaki DNS sunucu adreslerini kullan:

Yeşilenen DNS sunucusu: []

Diğer DNS Sunucusu: []

Gelişmiş...

Tamam iptal

Tamam'a tıklayınız.

Local Area Connection Özellikleri

Genel Kimlik Doğrulama Gelişmiş

Bağlanırken kullan:

Realtek RTL8139/810x Family Fast E Yapılandır...

By bağlantı aşağıdaki öğeleri kullanır:

QoS Packet Scheduler

DDK PACKET Protocol

Internet Protocol (TCP/IP)

Yükle... Kaldır Özellikler

Açıklama

Aktarım Denetimi İletişim Kuralı/İnternet İletişim Kuralı. Birbirine bağlı farklı ağlar arasında iletişimi sağlayan, varsayılan geniş alan ağı iletişim kuralları.

Bağlandıında bildirim alanında simge göster

Bu bağlantı sınırlı olduğunda veya hiç bağlantı olmadığında beni bilgilendir

Tamam iptal

2) IE Tarayıcınızı yapılandırınız.

IE tarayıcınızı açınız, **Araçlar** sekmesine tıklayınız, şu ekranı göreceksiniz.

Internet Seçenekleri'ni tıklayınız.

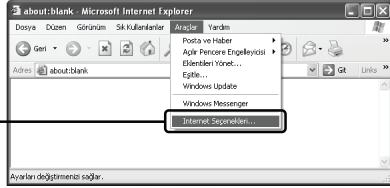

Asla bağlantı numarası çevirme ögesini seçiniz.



Tamam'a tıklayınız.

Yukarıdaki ayarları yapılandırdıktan sonra yeniden Web tabanlı yapılandırma sayfasına bağlanmayı deneyiniz. Yapılandırma sayfasına halen erişemiyorsanız, lütfen Routerinizi fabrika ayarlarına geri alınız ve bu QIG içerisindeki talimatları izleyerek Routeri yeniden yapılandırınız. Problem devam ediyorsa lütfen Teknik Destek bölümümüzle bağlantıya geçiniz.

T4. İnternete erişemiyorsam ne yapmalıyım?

- 1) Telefon hattı, Ethernet kabloları ve güç adaptörü de dahil tüm bağlantıların doğru bir şekilde yapıldığından emin olunuz.
- 2) Modem Routerınızın web yönetim arayüzüne giriş yapabiliş yapamadığınız kontrol ediniz. Giriş yapabiliş iseniz, aşağıdaki adımları takip ediniz. Giriş yapılamıyorsa, **T3** kısmında belirtilen şekilde PC'nizi yapılandırınız ve İnternet erişiminizi kontrol ediniz. Problemin devamı halinde, bir sonraki aşamaya geçiniz.
- 3) İnternete halen erişemiyorsanız, lütfen Routerınızı fabrika ayarlarına geri alınız ve bu QIG içerisindeki talimatları izleyerek Routerı yeniden yapılandırınız.
- 4) Problem halen devam ediyorsa lütfen Teknik Destek bölümümüzle bağlantıya geçiniz.

Not Sorun Giderme ve Teknik Destek hakkında daha fazla bilgi için lütfen Teknik Destek Web Sayfamızı ziyaret ediniz:

<http://www.tp-link.com.tr/Support/>

Ürün CD'sini Çalıştıramayan Mac OS\Linux\Windows\Android/iOS Kullanıcıları için Kurulum

1 Login

Web tarayıcınızı açınız ve adres çubuğuna **192.168.1.1** yazarak **Enter'a** basınız.

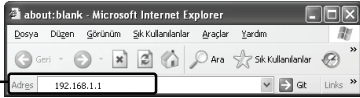

Bir diyalog kutusu sizden **Kullanıcı adı** ve **Parola** isteyecektir. Varsayılan değerleri giriniz ve **Tamam'a** tıklayınız.

Kullanıcı adı: admin
Parola: admin



Tamam'a tıklayınız.

Not Eğer bir diyalog kutusu görüntülenmezse, lütfen **Sorun Giderme** kılavuzundaki **T3'e** bakınız, ayrıca **T2** şifrenizi unutmanız durumunda size bazı ipuçları verecektir.

Başarılı bir şekilde oturum açtıktan sonra web yönetimi sayfası görüntülenecektir.

Hızlı Kurulum'a tıklayınız.

Durum	Yükümler	Analiz	Güncelleme	Erişim	Bakım	Denetim	Yardımcı
	Yükümler	Analiz	Güncelleme	Erişim	Bakım	Denetim	Yardımcı
Çihaz Bilgisi	Firmware Versiyonu: 3.0.9 Build:120507 Rev:20201 MAC Adresi: 00:0a:00:00:23:45						
LAN	IP Adresi: 192.168.1.1 Alt Ağ Maskesi: 255.255.255.0 DHCP Servisi: Kapalı						
Kullanıcılar	Mercuri Bağlanabilir İletici Sayısı: 0 <input type="button" value="Yeni"/>						
Yeni	ID: MAC						
AGS	PVC	VRVC	IP Adresi	Alt Ağ	Ağ Geçiş	DRS Servisi	Parolaması
	0/0	0/0	0.0.0.0	0.0.0.0	0/0/0	0/0/0	Down
AGS	ADSL Firmware Versiyonu: Factory:3.2017_0_103867 Kurulum:11417_31_2 Hız Durumu: Down Modem: N/A Anam. Modu: N/A						
	DRS Durumu	Updirmesi					
	DRS Durumu	N/A	N/A	N/A	N/A	N/A	N/A
	DRS Durumu	N/A	N/A	N/A	N/A	N/A	N/A
	DRS Durumu	N/A	N/A	N/A	N/A	N/A	N/A
	DRS Durumu	N/A	N/A	N/A	N/A	N/A	N/A
	DRS Durumu	N/A	N/A	N/A	N/A	N/A	N/A
	DRS Durumu	N/A	N/A	N/A	N/A	N/A	N/A

2 İnternet Parametreleri Yapılandırması

Yandaki sayfa görüntülenecektir.

SIHİRBAZI ÇALIŞTIR'a tıklayın.

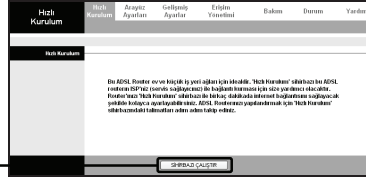

İLERİ'ye tıklayınız.

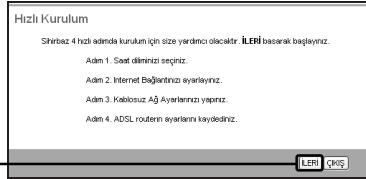

Açılır listeden bulunduğunuz konuma uygun **Saat Dilimi**'ni seçiniz.

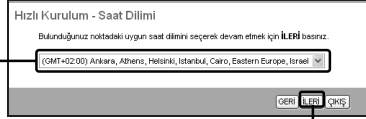

İLERİ'ye tıklayınız.

ISP'niz tarafından verilen **Bağlantı Tipi**'nü seçiniz.

Eğer **PPPoE/PPPoA** seçimini yaptıysanız, lütfen **A** maddesine ilerleyiniz;

Eğer **Dinamik IP** seçimini yaptıysanız, lütfen **B** maddesine ilerleyiniz;

Eğer **Statik IP** seçimini yaptıysanız, lütfen **C** maddesine ilerleyiniz;

Eğer **Köprü Modu** seçimini yaptıysanız, lütfen **D** maddesine ilerleyiniz.

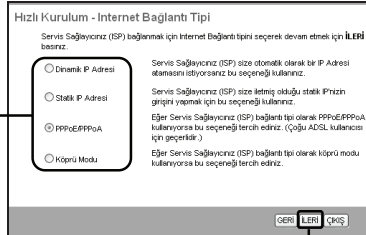

İLERİ'ye tıklayınız.

Not Bu modda çok sayıda bilgisayarın İnternet erişimi paylaşmasına izin verilmediğinden, köprü modu tavsiye edilmez.

A. PPPoE/PPPoA İçin Yapılandırma

Yandaki sayfa görüntülenecektir.

ISP'niz tarafından sağlanan
PPPoE/PPPoA bilgisini
girisiniz.

İLERİ'ye tıklayınız.

Hızlı Kurulum - PPPoE/PPPoA

Servis sağlayıcınız tarafından (ISP) size verilen olan ADSL kullanıcı adı ve şifre bilgilerini giriniz. Devam etmek için İLERİ basınız.

Kullanıcı Adı:

Şifre:

VPI: 8 (0-255)

VCI: 35 (1-65535)

Bağlantı Türü: PPPoE LLC

Önce İLERİ ÇIKIŞ

Not VPI, VCI ve Bağlantı Türü, ADSL Kullanıcı adı ve Şifrenizi bilmiyorsanız, lütfen bu bilgileri edinmek üzere ISP'niz ile bağlantıya geçiniz.

B. Dinamik IP İçin Yapılandırma

Yandaki sayfa görüntülenecektir.

ISP'niz tarafından sağlanan
dinamik bağlantı'yı seçiniz.

İLERİ'ye tıklayınız.

Hızlı Kurulum - Dinamik IP Adresi

Servis sağlayıcınız (ISP) tarafından size sağlanan bağlantı tipini seçiniz. Devam etmek için İLERİ basınız.

VPI: 8 (0-255)

VCI: 35 (1-65535)

Bağlantı Türü: 1483 Bridged P.LLC

Önce İLERİ ÇIKIŞ

C. Statik IP İçin Yapılandırma

Yandaki sayfa görüntülenecektir.

ISP'niz tarafından sağlanan
Statik IP bilgisini manuel
olarak giriniz.

İLERİ'ye tıklayınız.

Hızlı Kurulum - Statik IP Adresi

Servis Sağlayıcınız (ISP) size verilen olduğu statik IP'izi giriniz. Devam etmek için İLERİ basınız.

VPI: 8 (0-255)

VCI: 35 (1-65535)

IP Adresi: 0.0.0.0

Alt Ağ Maskesi: 0.0.0.0

ISP Ağ Geçidi: 0.0.0.0

Bağlantı Türü: 1483 Bridged P.LLC

DNS Relay: Sadece Otomatik Tarama DNS Sunucusunu Kullan

Birincil DNS Sunucusu: N/A

İkincil DNS Sunucusu: N/A

Önce İLERİ ÇIKIŞ

D. Köprü Modu İçin Yapılandırma

Yandaki sayfa görüntülenecektir.

ISP'niz tarafından sağlanan
Köprü bilgisini giriniz.

İLERİ'ye tıklayınız.

Hızlı Kurulum - Köprü Modu

Servis sağlayıcınız (ISP) size bildirmiş olduğu köprü parametrelerini giriniz. Devam etmek için İLERİ basınız.

VPI: 0 (0-255)

VCI: 35 (1-65535)

Boğazlar Tipi: 1483 Bridged P LLC

GERİ İLERİ ÇIKIŞ

Yukarıdaki yapılandırmayı tamamladıktan sonra, lütfen **3** **Kablosuz Ayarları Yapılandırma** bölümüne ilerleyin.

3 Kablosuz Ayarları Yapılandırma

Yandaki sayfa görüntülenecektir.

Varsayılan ayarı koruyunuz: **Etkin**.
Erişim Noktasını (kablosuz ağı)
devre dışı bırakmak istiyorsanız,
lütfen **Devre Dışı** seçiniz.

Kablosuz ağınız için benzersiz ve
kolay anımsayacağınız bir ad
seçiniz. Ayrıca cihaza etki
etmeyecek şekilde varsayılan
ayarlarınızı da koruyabilirsiniz.

Bir **Doğrulama Türü** seçiniz.

Bir **Şifreleme** seçiniz.

8-63 karakter arasında bir
Güvenlik Anahtarı giriniz.

İLERİ'ye tıklayınız.

Hızlı Kurulum - Wlan

Bu sayfadan Wlan'i etkinleştirip devre dışı bırakabilir veya devre dışı bırakarak, Kablosuz Ağ adınızı (SSID) ve Şifreleme tipini ayarlayabilirsiniz. Devam etmek için İLERİ basınız.

Access Point: Etkin Devre Dışı

SSID: TP-LINK_012345

SSID Yayınla: Evet Hayır

Doğrulama Türü: WPA2-PSK

Şifreleme: TKIP/AES

Ön Paylaşım Anahtarı: 0123456789

ASCI Karakterleri veya 64 hexadecimal karakterler

GERİ İLERİ ÇIKIŞ

Not Kablosuz güvenliği varsayılan olarak **Devre Dışı** ayarındadır. Güvenlik ayarları (şifreleme) için bir **Kimlik Doğrulama Türü** seçmeniz tavsiye edilir. Doğrulama türleri arasından en üçlü şifreleme WPA2-PSK önerilir.

Yukarıdaki yapılandırmayı tamamladıktan sonra, lütfen **4** **Hızlı Kurulum Tamamlandı** bölümüne ilerleyiniz.

4 Hızlı Kurulum Tamamlandı

Devam etmek için, şu sayfa görüntülenecektir.

İLERİ'ye tıklayınız.

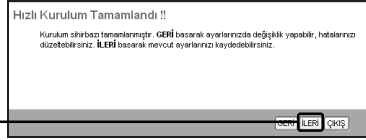

KAPAT'a tıklayınız.



Şimdi, Modem Router yapılandırıldı ve yeniden başlatılıyor. Lütfen yeniden başlatma işlemi esnasında Modem Routerı kapatmayınız.

Güvenlik Bilgileri

- Cihazın açma/kapama düğmesi varsa, bu cihazı açma/kapama işlemi için kullanılabilecek yollardan biridir. Açma/Kapama düğmesi olmayan ürünler için, cihazı kapatmak için güç adaptor ile bağlantısının kesilmesi gerekmektedir. Bağlantısı kesilen cihaz yeniden takıldığında çalışır durumda olmalıdır.
- Cihazın içini açmaya veya tamir etmeye çalışmayınız, zira yüksek voltaj ve diğer risklere maruz kalabilirsiniz. Kapalı bir ürünün veya ürün aksesuarının yetkili olmayan kişilerce açılması önerilmez ve bu işlem cihazı garanti dışı bırakacaktır. Ürününüz hakkında servis hizmeti için, lütfen bizlerle irtibata geçiniz.
- Ürünü sıvı ortamların yakınında çalıştırmayınız.

TP-LINK 3 Yıllık Limitli Ürün Garantisi

Yalnız TP-LINK Marka Ürünler için

BU GARANTİ SİZE ÇEŞİTLİ KANUNİ HAKLAR SAĞLAR, AYRICA YEREL UYGULAMALARDA (ÜLKE/EYALET) BÖLGE BAZINDA FARKLI HAKLARA DA SAHİP OLUNABİLİR

ISBU GARANTİ BELGESİ VE YAPTIRIMLAR TAMAMEN ÖZELDİR VE YEREL KANUNLARIN BELİRTTİĞİ ÖLÇÜLER ÇERÇEVESİNDE DİĞER GARANTİ BELGELERİ VEYA YAPTIRIMLARIN YERİNE GEÇEMKTEDİR.

TP-LINK, original kutu içerisinde yer alan TP-LINK markasına haiz donanım ürününün, TP-LINK kılavuzlarında belirtildiği şekilde normal kullanımı durumunda son kullanıcının satın aldığı tarihten itibaren 3 yıl boyunca işçilik veya kullanılan parçalar sebebiyle arızalanmayacağını taahhüt eder.

Öngörülen Kullanım Ömrü: 5 yıl

< Kullanılması Planlanan Ülkeler >										
AT	BE	BG	CH	CY	CZ	DE	DK			
EE	ES	FI	FR	GB	GR	HU	IE			
IS	IT	LT	LU	LV	MT	NL	NO			
PL	PT	RO	SE	SI	SK	TR				

Teknik Destek

- Sorun giderme konusunda daha fazla yardım için Őu adresi ziyaret ediniz:
<http://www.tp-link.com.tr/support/faq/>
- En g¼ncel aygıt yazılımı, s¼r¼c¼, donanım ve kullanım rehberi için:
<http://www.tp-link.com.tr/support/download/>
- Teknik destek konusundaki diđer her soru ve talebiniz için aŐađıdaki detaylar yardımıyla bize ulaŐınız:

Global

Tel: +86 755 26504400

E-posta: support@tp-link.com

Hizmet saatleri: haftanın 7 g¼n¼ 24 saat

TP-LINK TECHNOLOGIES CO., LTD.

Building 24 (floors 1, 3, 4, 5), and 28 (floors 1-4), Central Science and Technology Park, Shennan Rd, Nanshan, Shenzhen, China

T¼rkiye

Tel: 0850 72 444 88 (T¼rkçe Servis)

E-posta: support.tr@tp-link.com

Servis s¼resi: 9:00 AM - 9:00 PM, Haftanın yedi g¼n¼